

7

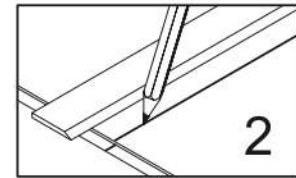

8

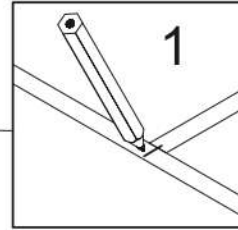
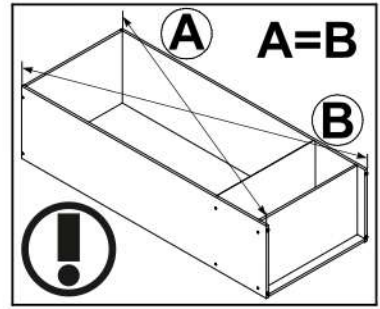
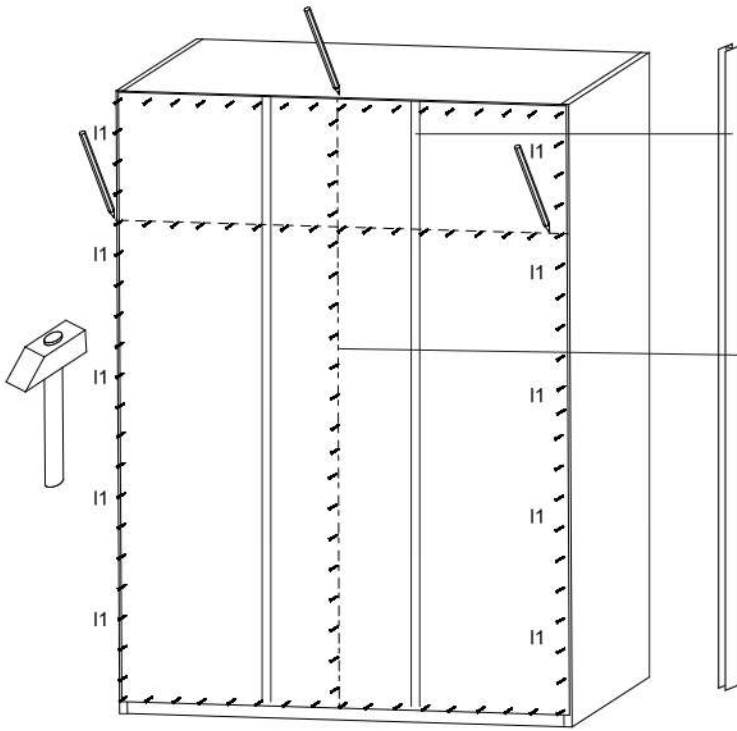
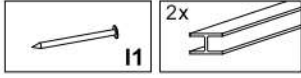
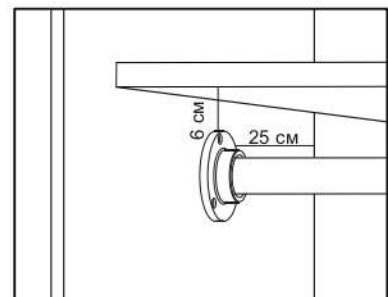
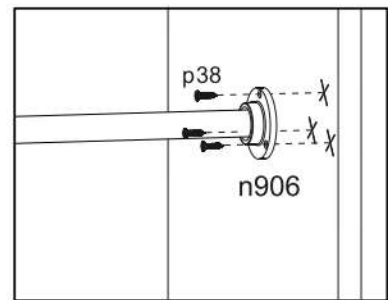
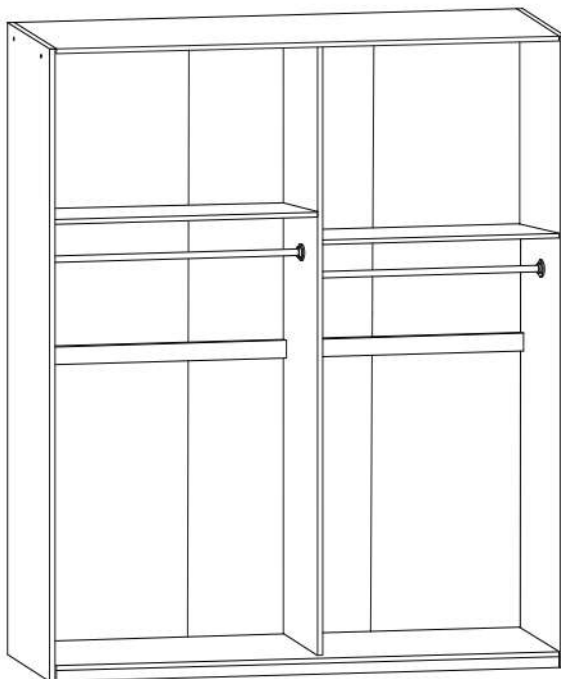
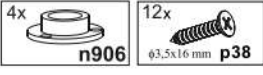

9

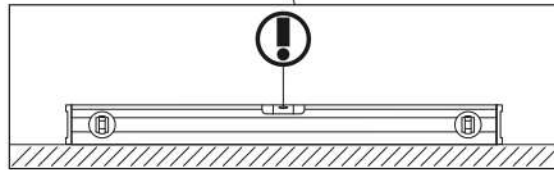
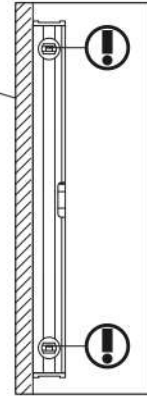
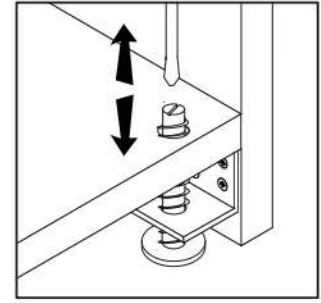
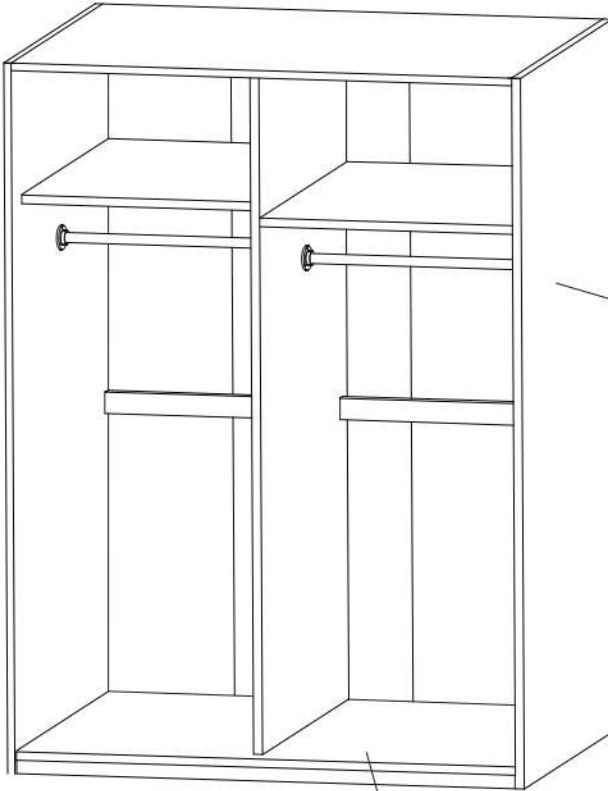

10

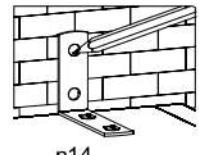
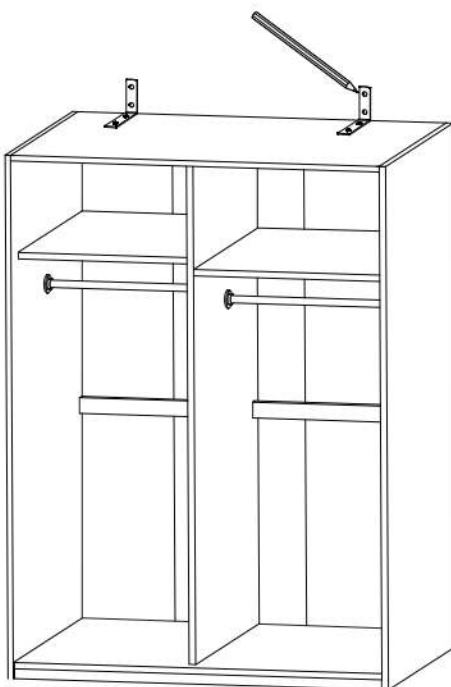

n14

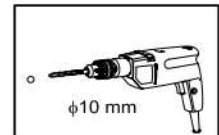

φ10 mm

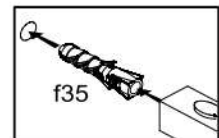

f35



Дюбель і куток кріплення до стіни в комплект не входять. Необхідно придбати окремо.

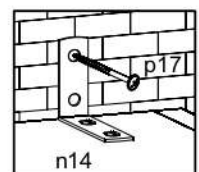

n14

11

4x
φ4.0x2.5 mm p40

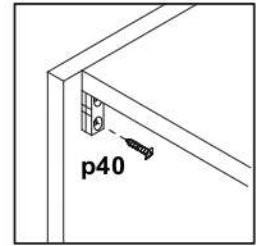
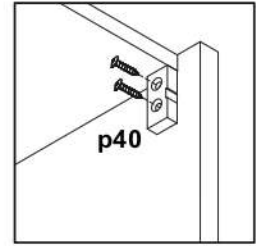
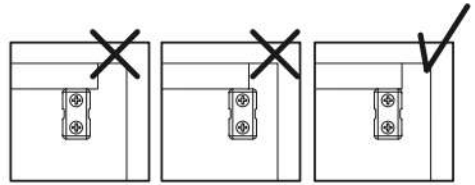
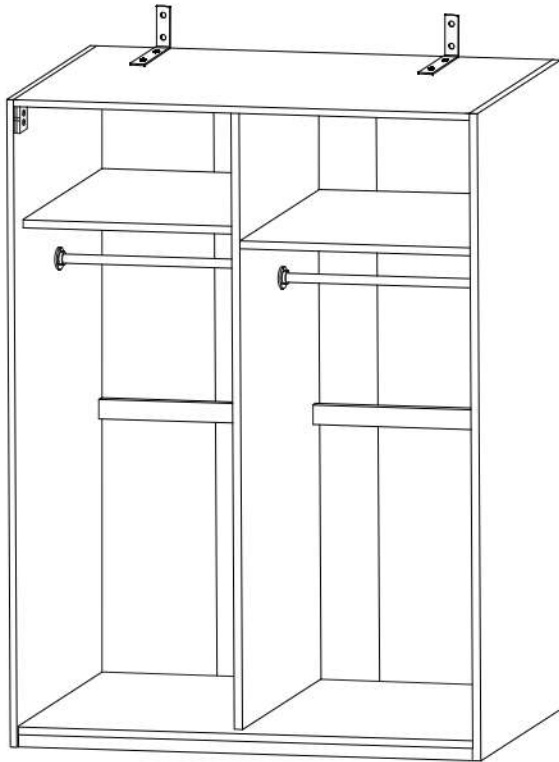

12

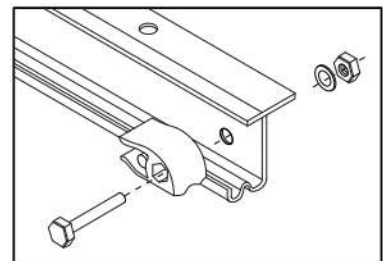
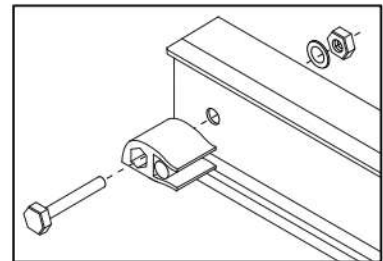
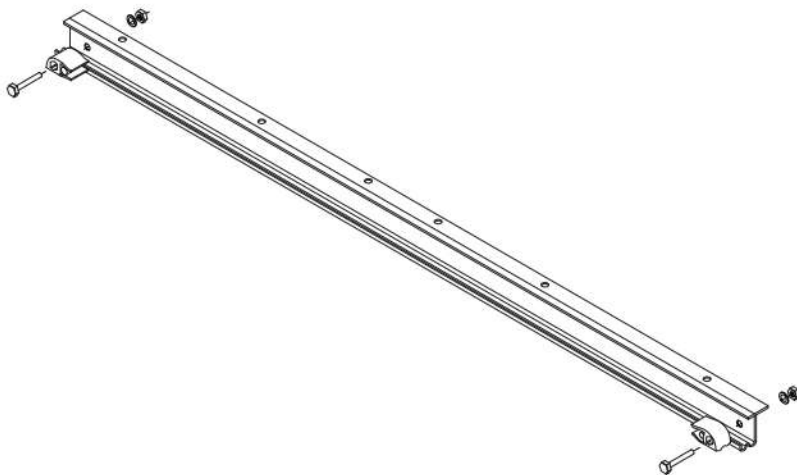

13

6x
φ3,5x16 mm p38

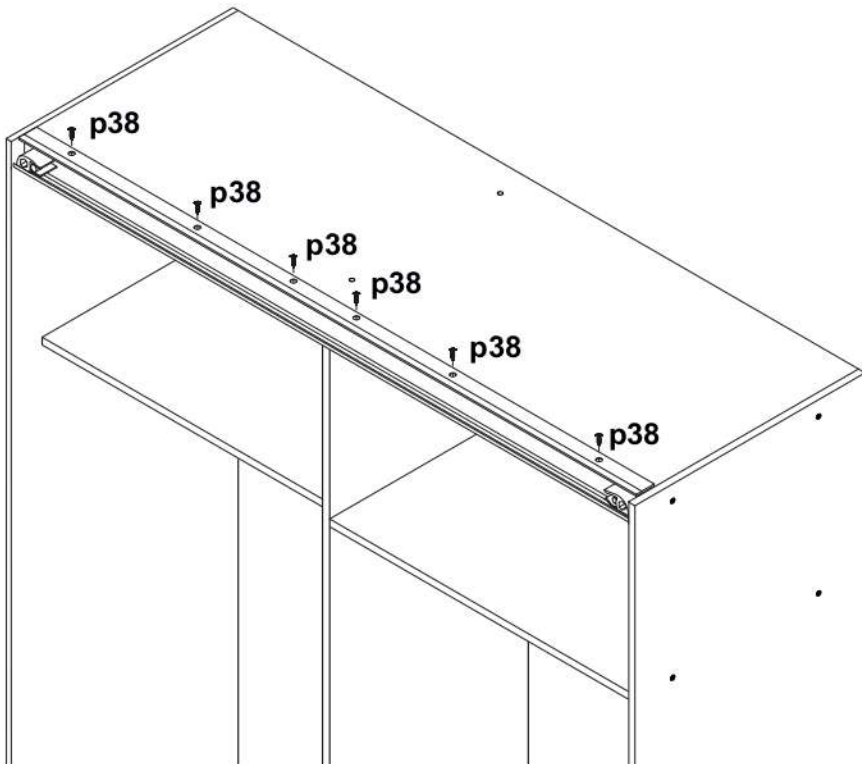

14

6x
φ3,5x16 mm p38

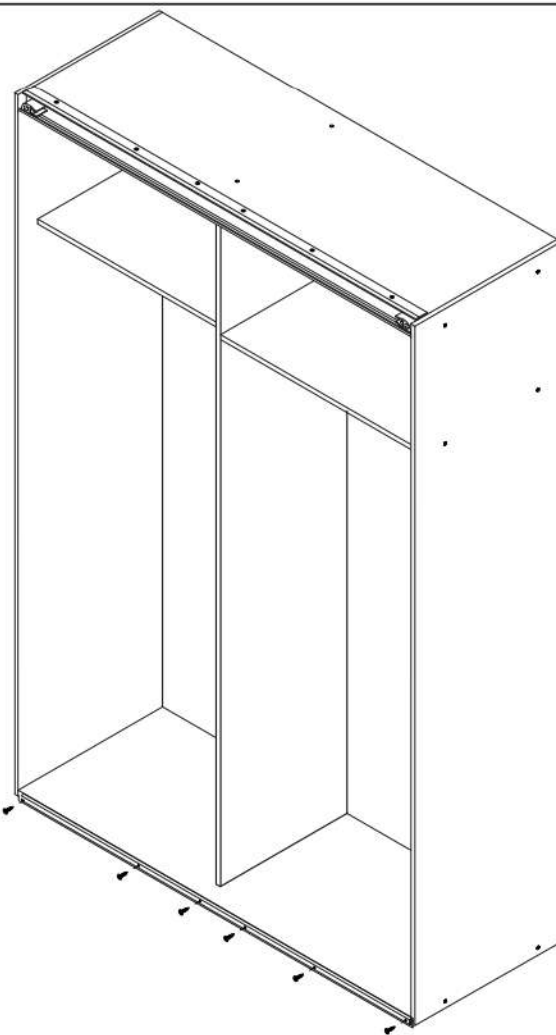
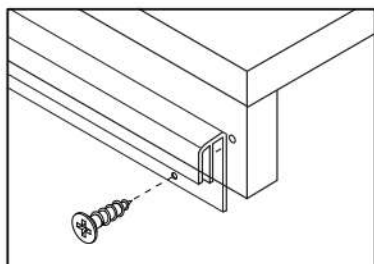
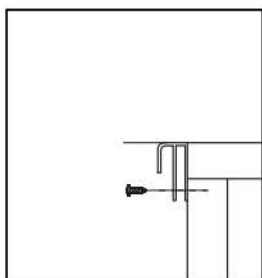

15 2x

16x 20/9 r16	16x $\phi 15 \times 12 \text{ mm}$ #16 r1	24x $\phi 8 \times 30 \text{ mm}$ f1
---------------------------	--	---

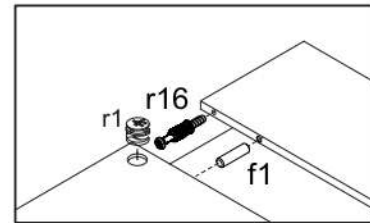
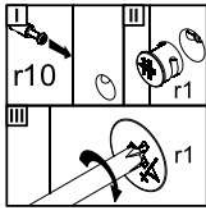
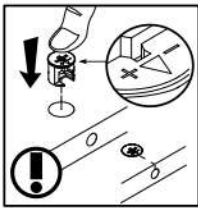
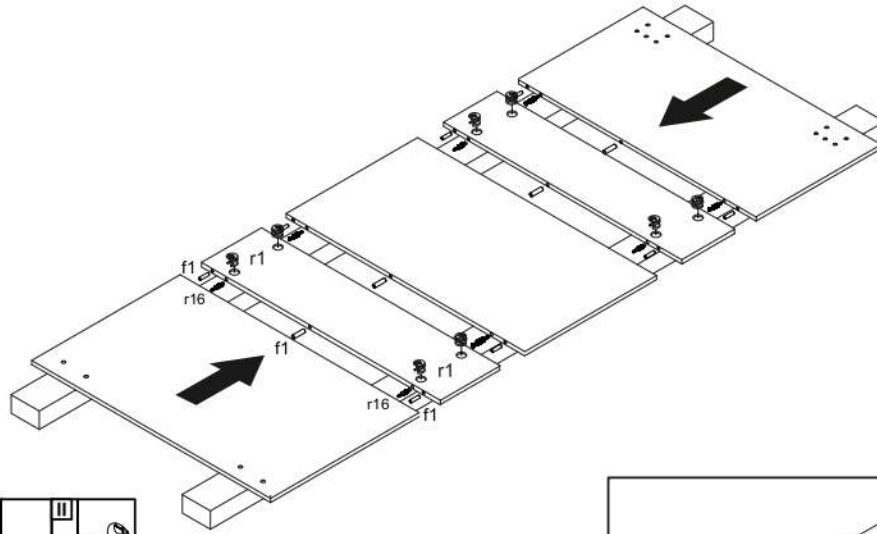

16

12x p60	4x r20	16x $\phi 3,5 \times 16 \text{ mm}$ p38
-------------------	------------------	---

 Щоб уникнути пошкодження бічних стійок прикрутьте профілі тільки знизу та зверху не фіксуючи середину

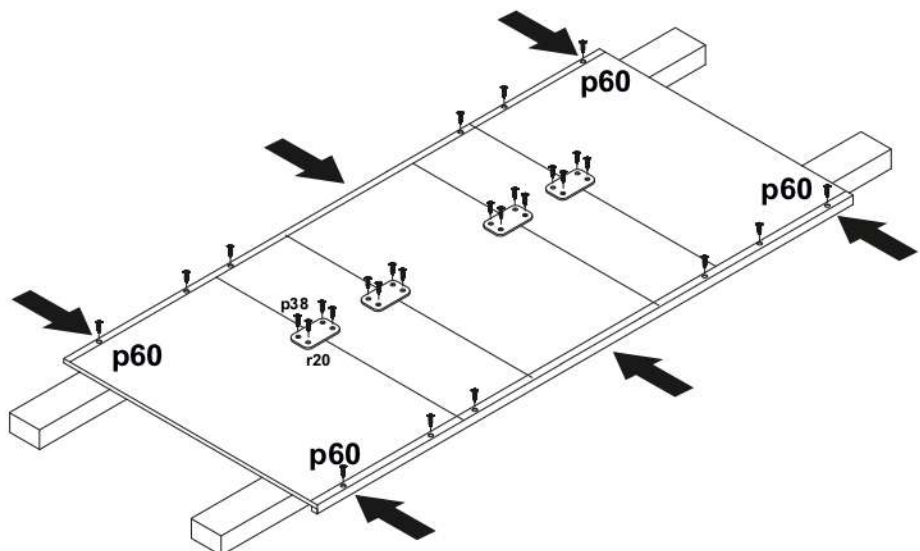
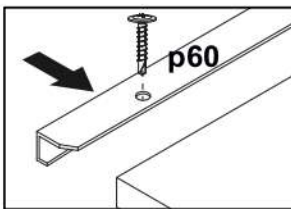

17

14x
φ6x13 mm e3

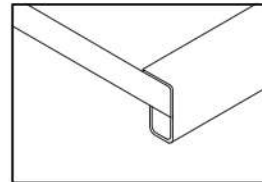
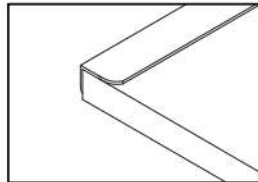
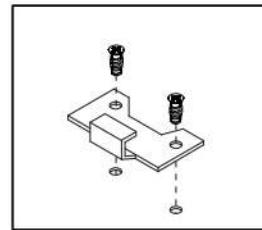
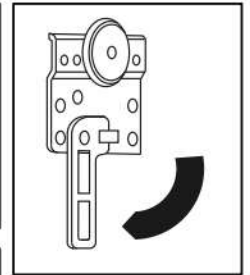
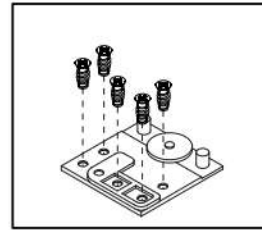
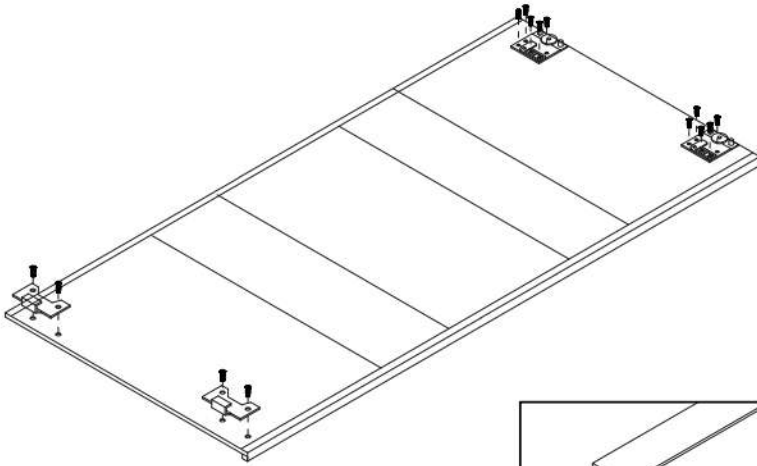

18

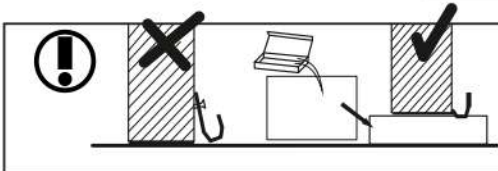
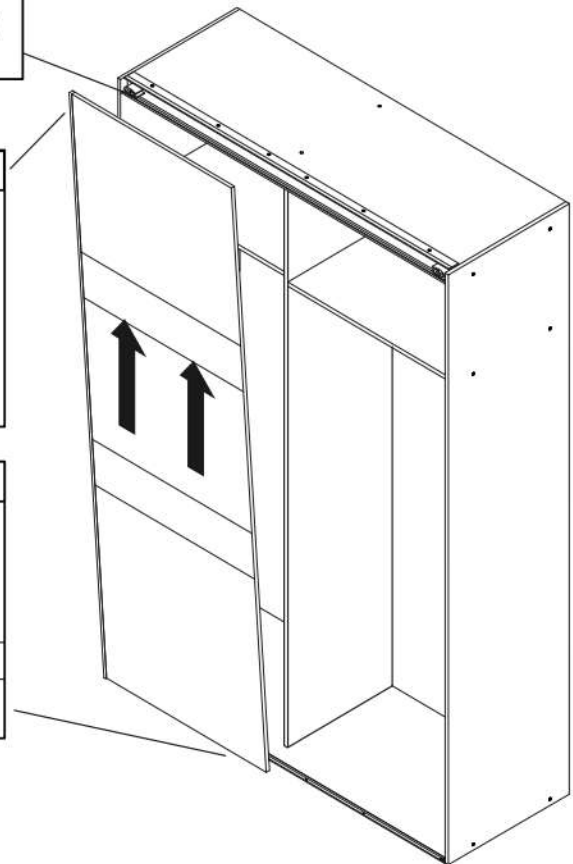
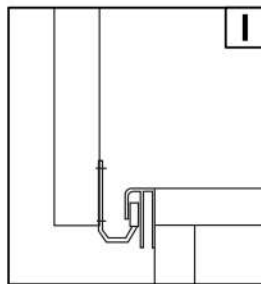
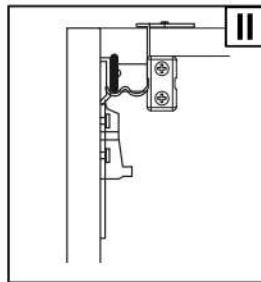
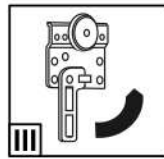

19

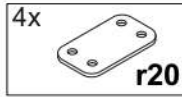
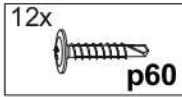

 Щоб уникнути пошкодження бічних стійок прикручуйте профілі тільки знизу та зверху не фіксуючи середину

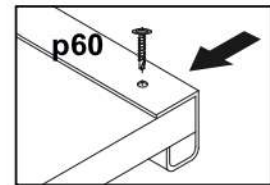
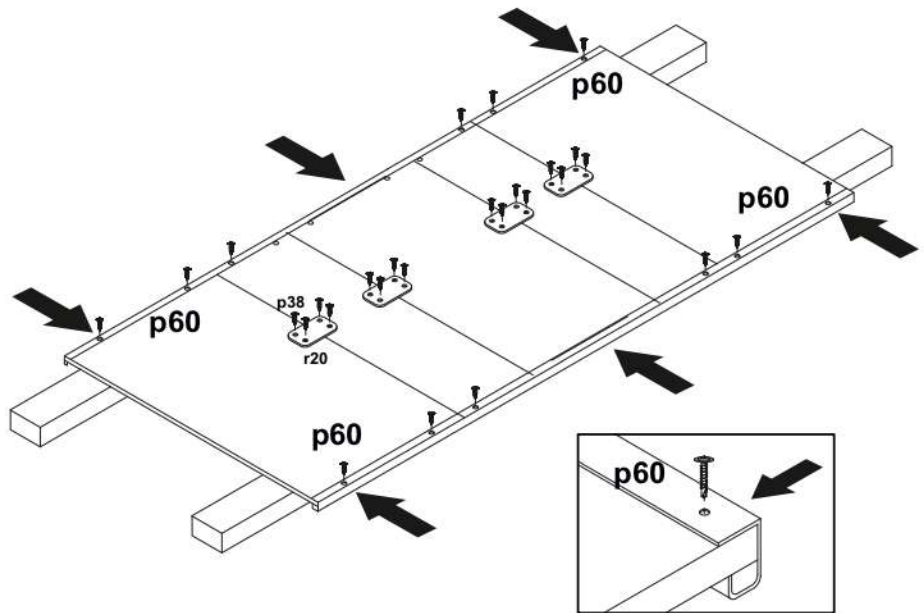
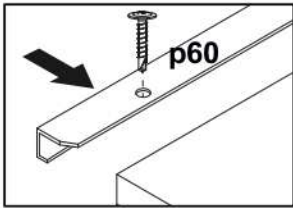

20

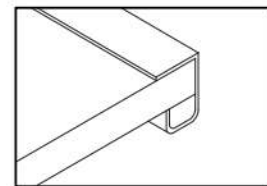
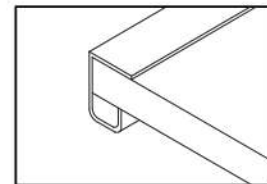
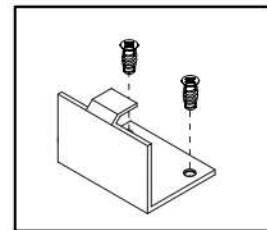
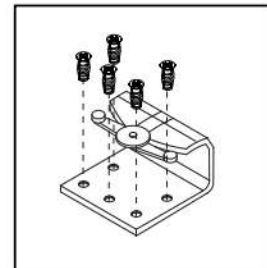
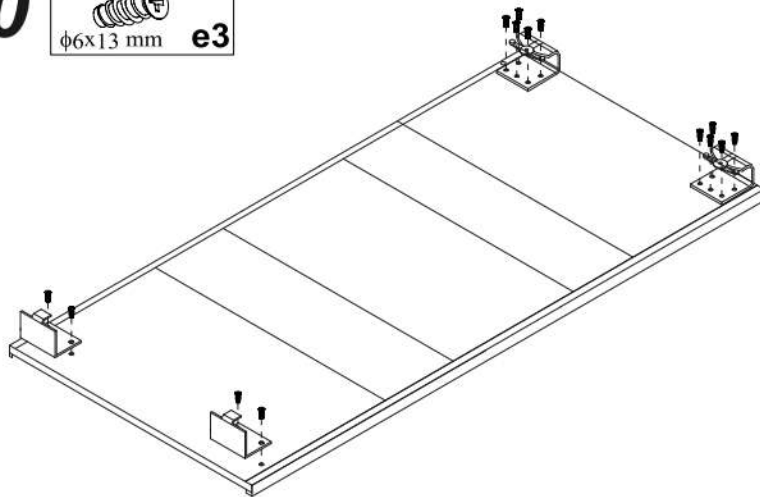
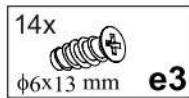

21

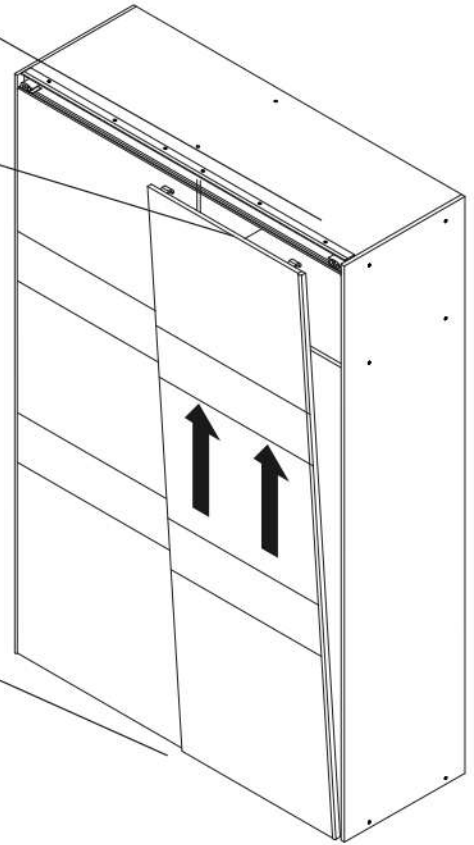
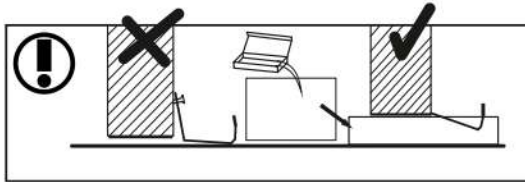
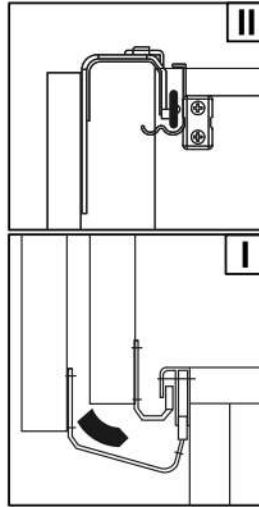
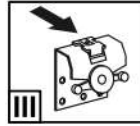

22

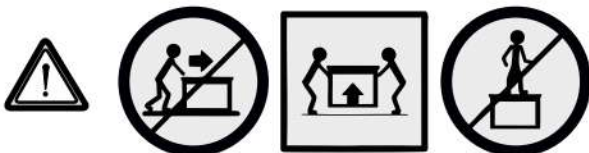
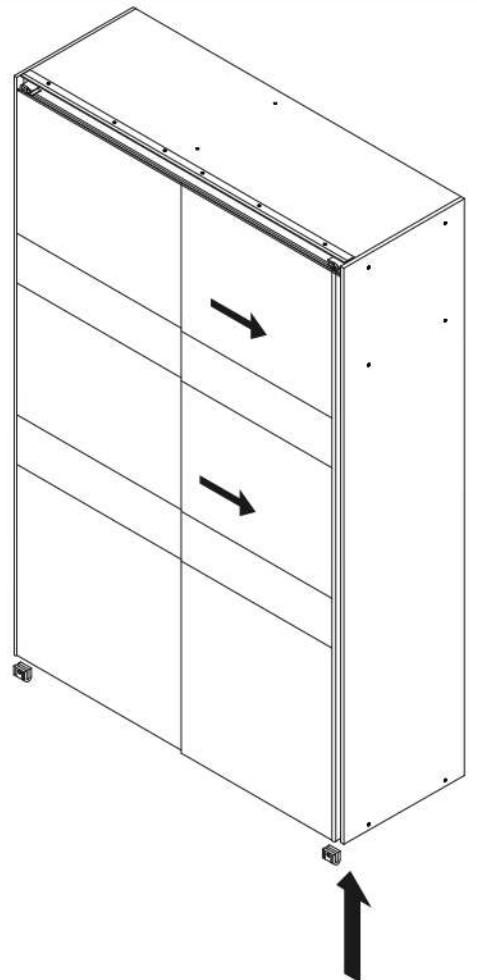
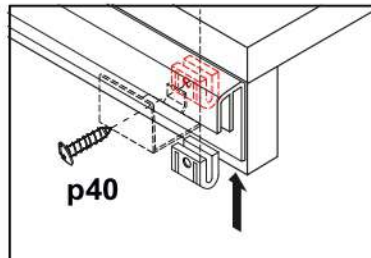
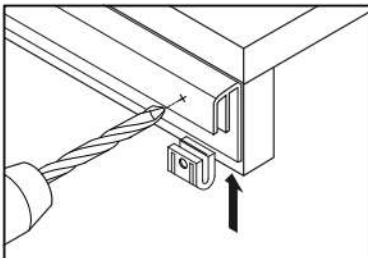
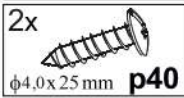
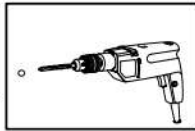
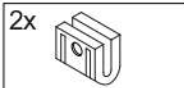

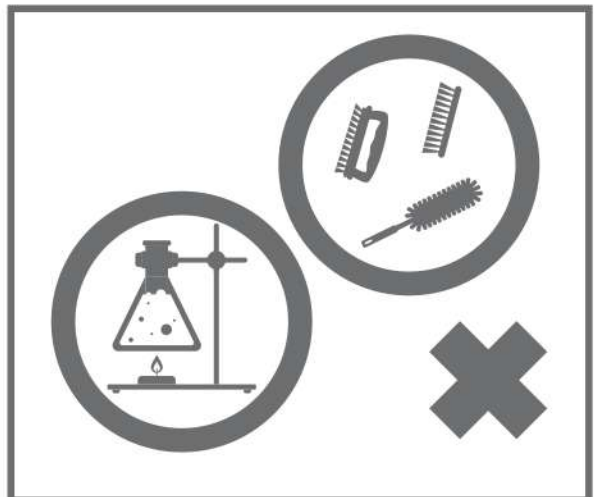
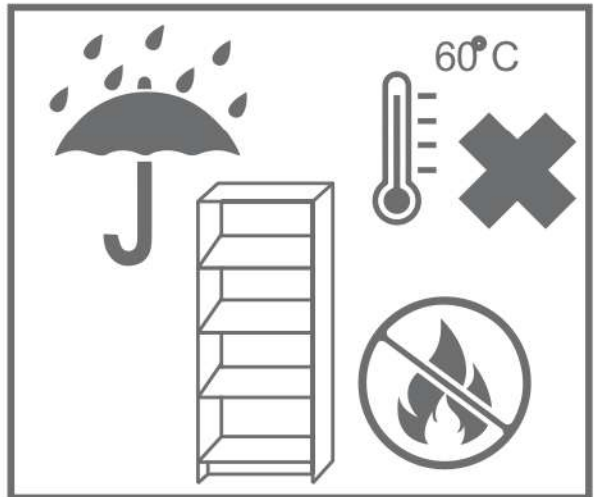
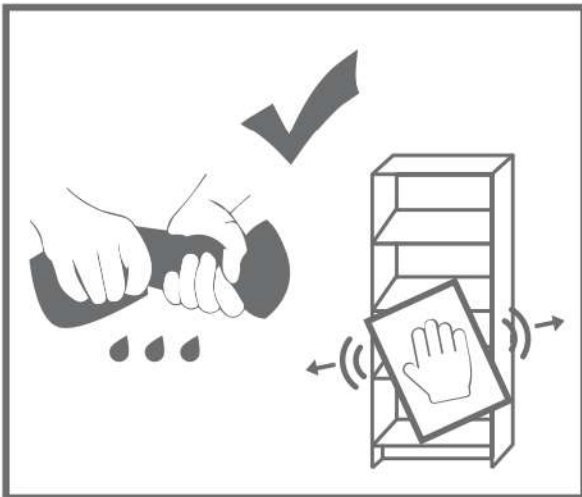
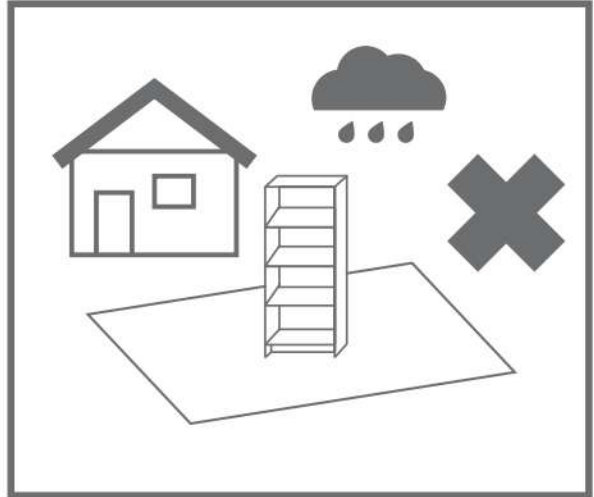
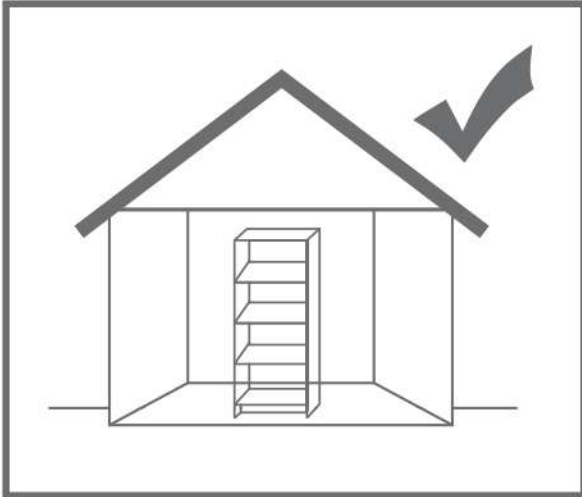

Інструкція зі складання

Упаковка:

1. Бік короба **39.8x46.4**-2шт
2. Планка короба **74.2x7**-4шт
3. Фасад ящика **16x77**-2шт
4. Бік ящика **45x11**-4шт
5. Планка ящика **68.4x11**-2шт
6. Планка **39,8x11**-1шт
7. Дно ящика (ДВП) **71.2x45.5**-2шт
8. Фурнітура (+ інструкція)

Фурнітура:

- | | |
|---|--|
| A.  Направляюча телескоп. 450мм - 2к-т | G.  Кутик - 2шт |
| B.  Дюбель MINIFIX - 8шт | H.  Єврогвинт (6x13) - 16шт |
| C.  Ексцентрик MINIFIX - 8шт | I.  Шуруп 3,5x16 - 16шт |
| D.  Заглушка MINIFIX - 8шт | J.  Шуруп 3,5x30 - 4шт |
| E.  Конфірмат - 18шт | K.  Цвяхи - 20 гр. |
| F.  Заглушка до конфірма - 10шт | |

Серія «L Кайзер». Блок ящика 398x874x482

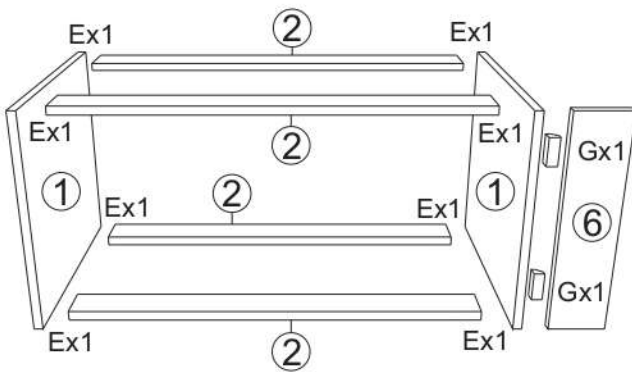

За допомогою конфірматів (E) скріпіть бік короба (1) з планкою короба (2) та закріпіть направляючі (A).

Збірка ящика.

З'єднайте планку ящика (5) з боковинами ящика (4). Та за допомогою стяжки MINIFIX (B, C, D) встановіть фасад ящика (3). До отриманої конструкції набийте дно ящика (7) попередньо вставивши його до пазу.

Примітка: Намагайтеся витримати діагональ.

Закріпіть другу частину напрямляючих до боковин ящика (4) на єврогвинти (H).

Встановіть ящики до коробу. Вирівняйте фасади (3) по відношенню до короба, так щоб між ними був рівний зазор по ширині.

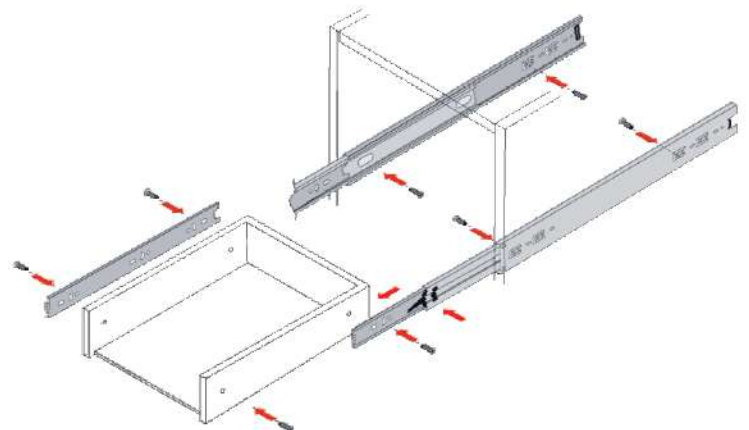
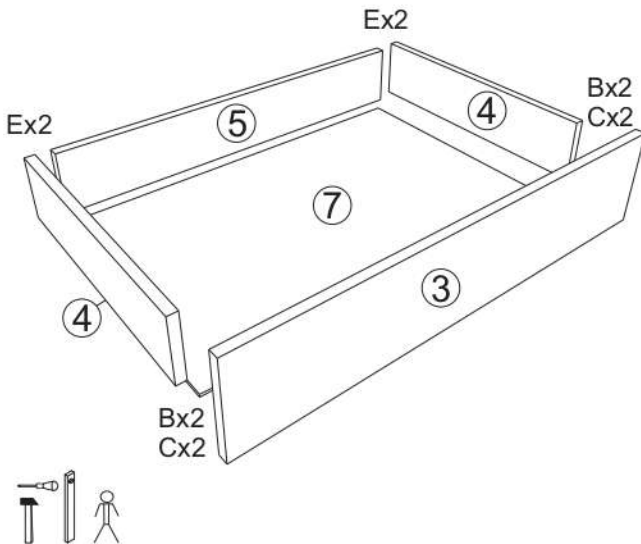

Гарантія на Шафу-купе 24 місяці. **Гарантійний термін починається з дати продажу.**

Протягом гарантійного терміну безкоштовно для замовника усуваються пошкодження та дефекти, що виникли з вини виробника.

Гарантійні послуги здійснюються шляхом безкоштовного ремонту.

Не підлягають гарантійному ремонту вироби, що експлуатуються з порушенням правил користування, не за призначенням, пошкоджені в результаті тривалого контакту з водою або хімічними речовинами, під впливом кліматичних умов, мають ознаки механічних пошкоджень, які виникли з вини замовника.

Гарантія не поширюється на частини виробів, що легко б'ються (скло, дзеркало), та на видаткові комплектуючі, а також самоклеючі елементи.

Вимоги щодо гарантійного обслуговування задовільняються згідно з діючим Законодавством про захист прав споживачів.

УВАГА! Рекламация, що виникли внаслідок недотримання інструкції по складанню, експлуатації, доставки і підйому - виробником не приймаються! Умови прийняття рекламация: 1) Збереження упаковок (коробок) до завершення збирання; 2) Цілісність етикеток та штампів на упаковці.